

男子団体

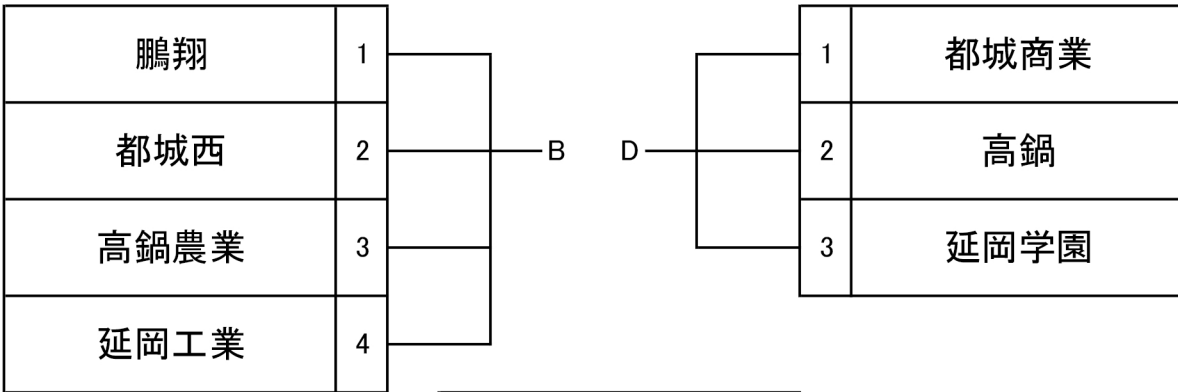
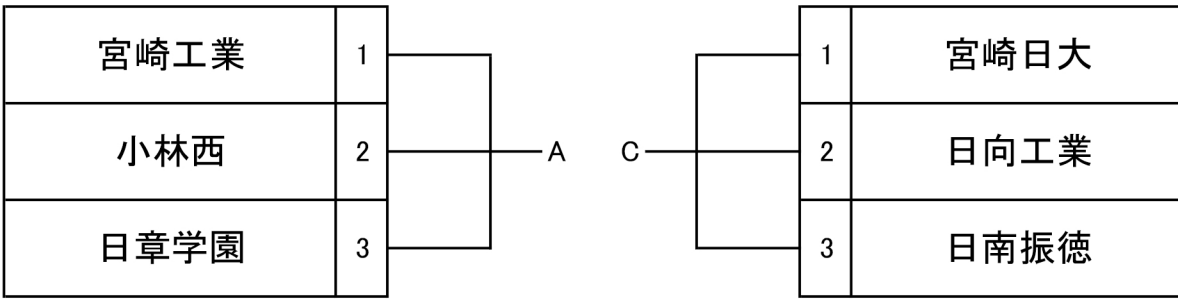

試合順番表		
順番	4チームリーグ	3チームリーグ
①	1 — 2	1 — 2
②	3 — 4	2 — 3
③	1 — 3	1 — 3
④	2 — 4	
⑤	2 — 3	
⑥	1 — 4	

決勝リーグ		
順番	第1試合場	第3試合場
①	A — B	C — D
②	A — C	B — D
③	A — D	B — C

女子団体

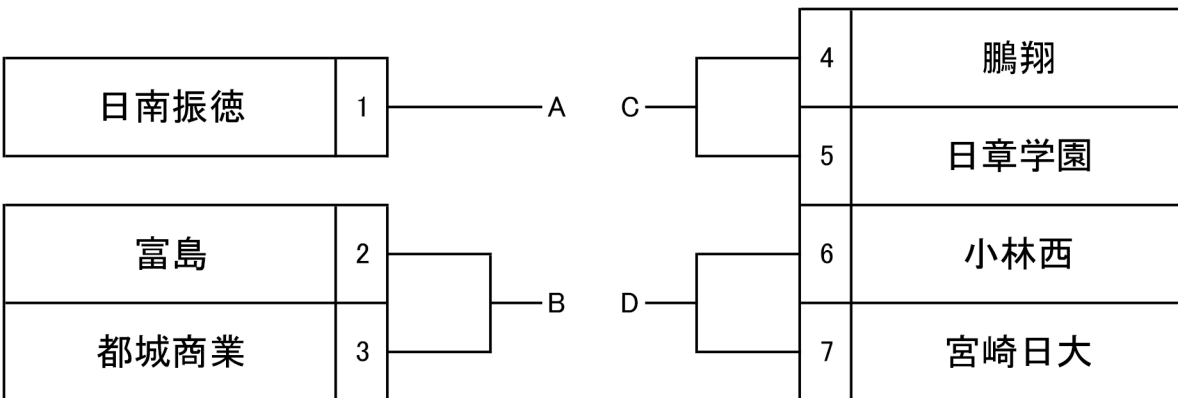

男子60kg級

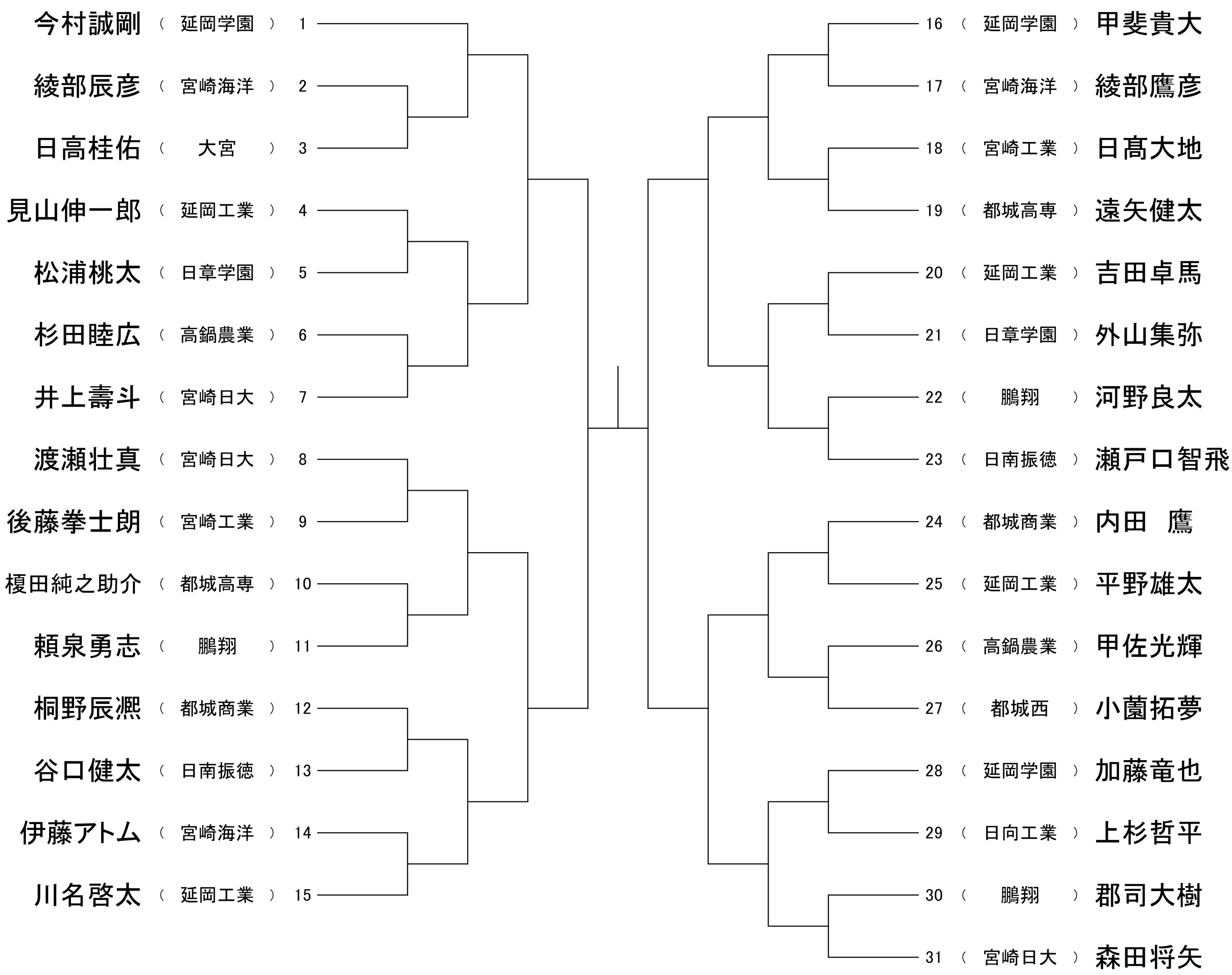

男子66kg級

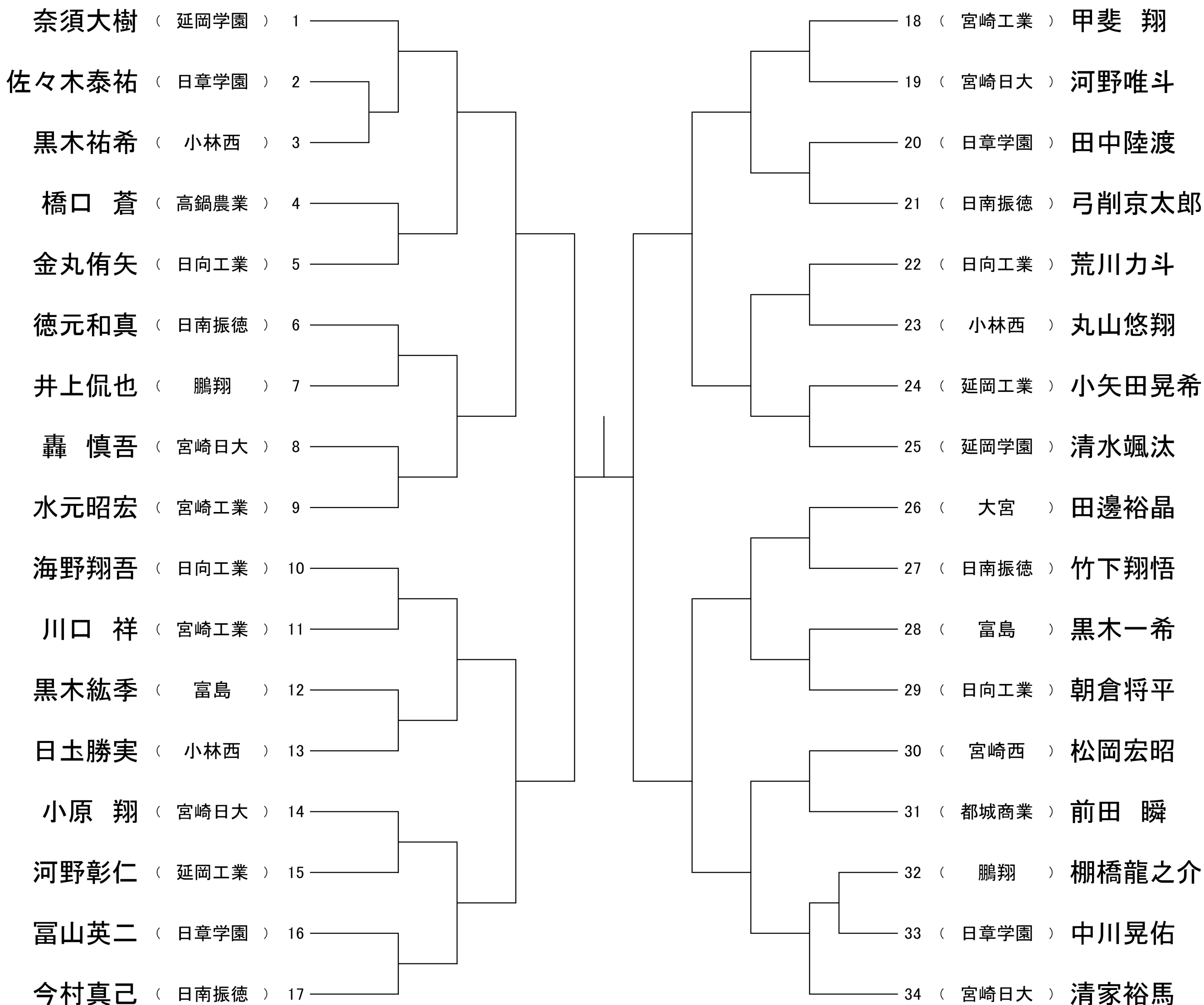

男子73kg級

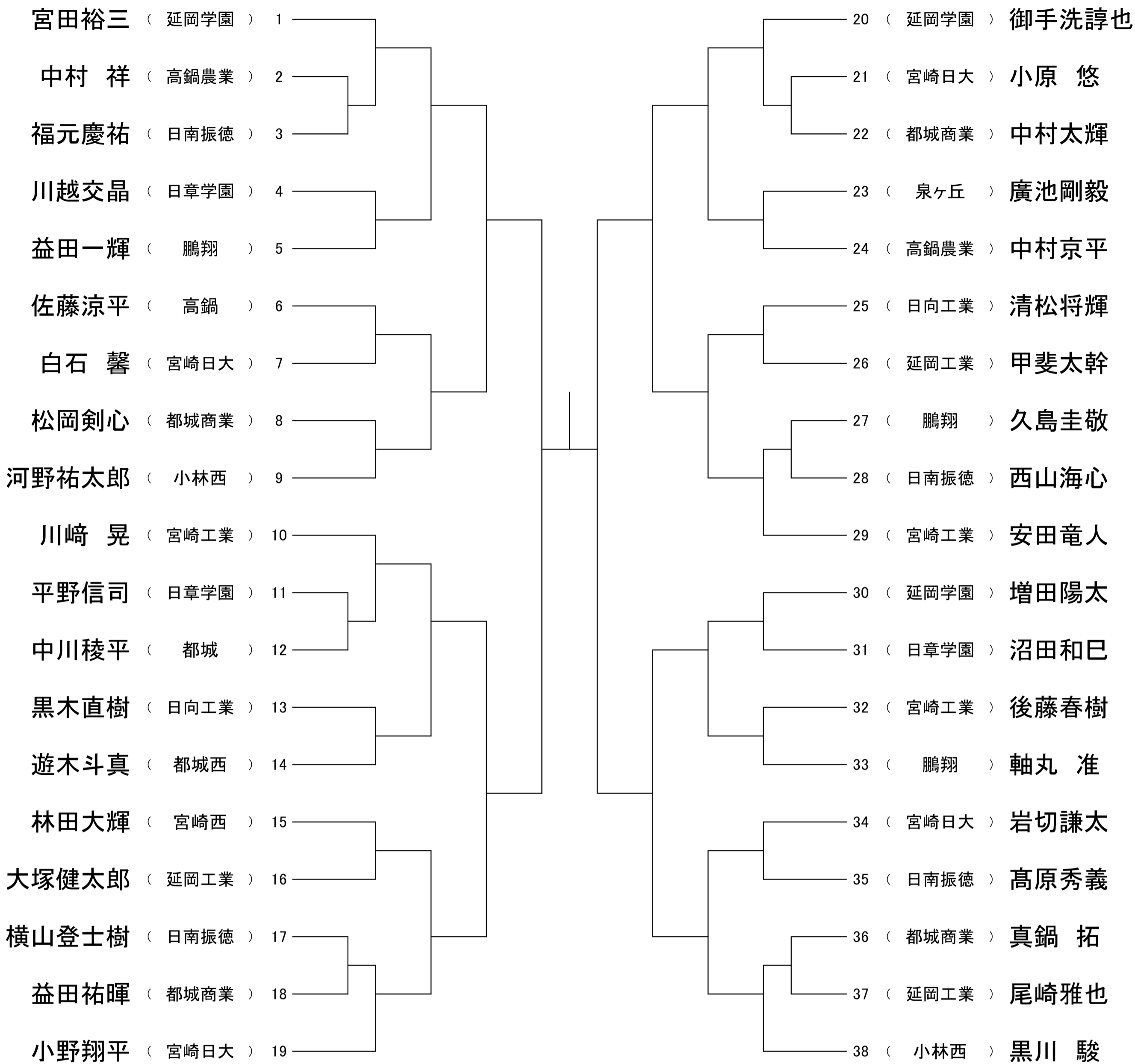

男子100kg級

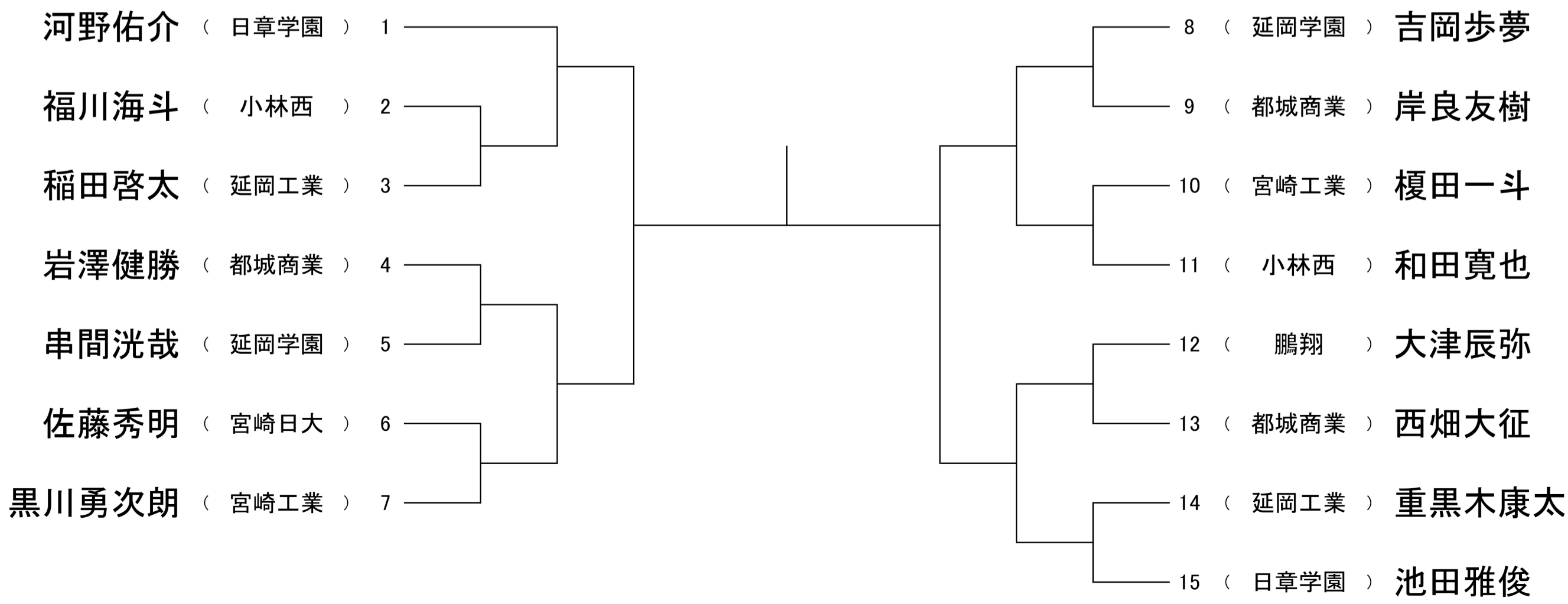

男子81kg級

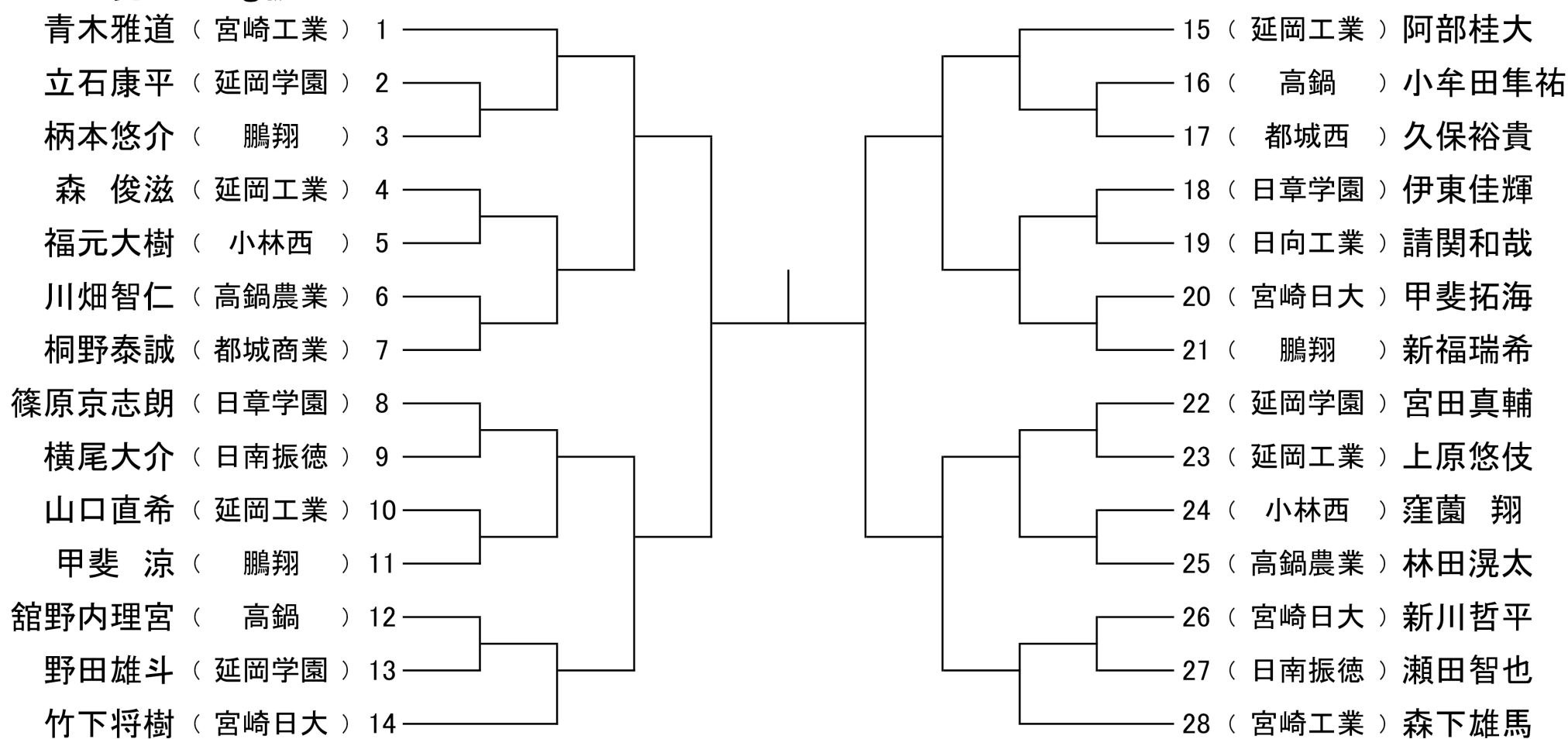

男子90kg級

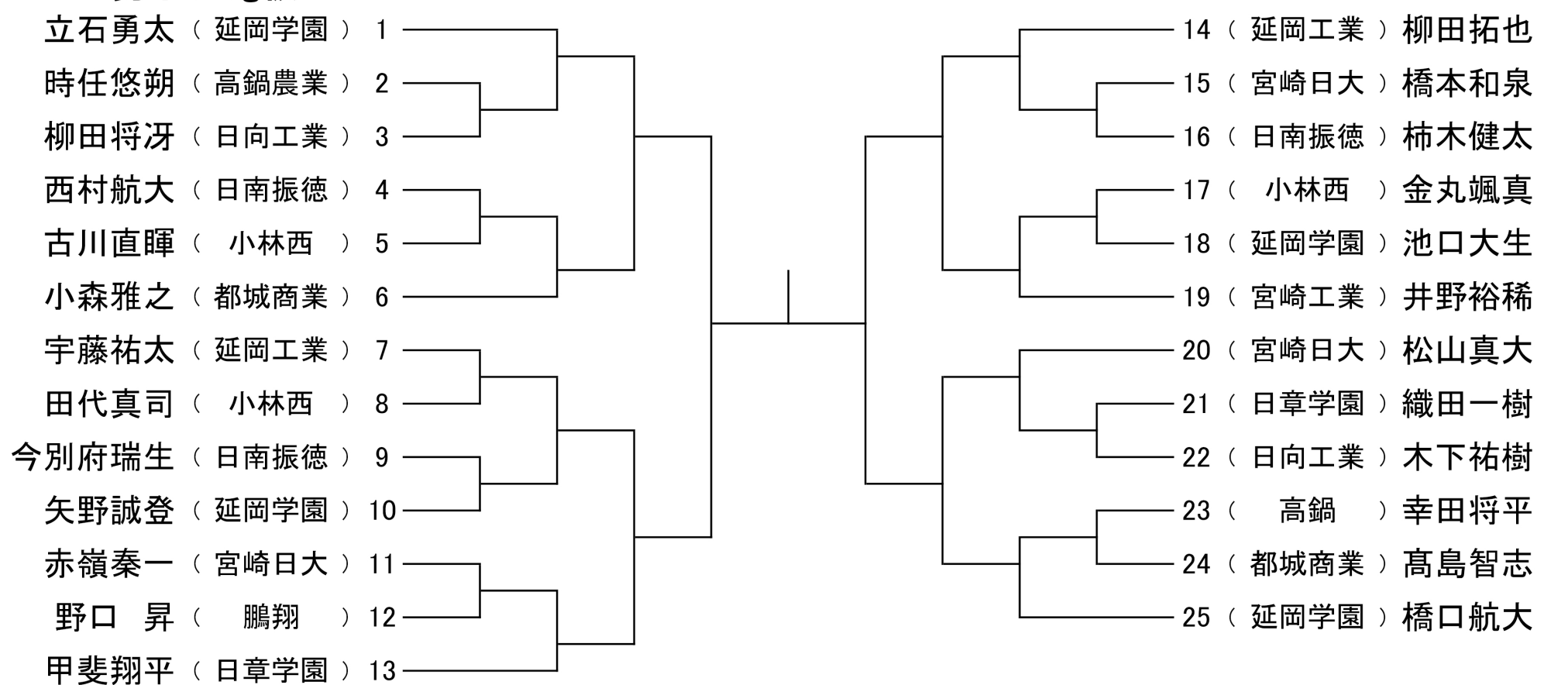

男子100kg超級

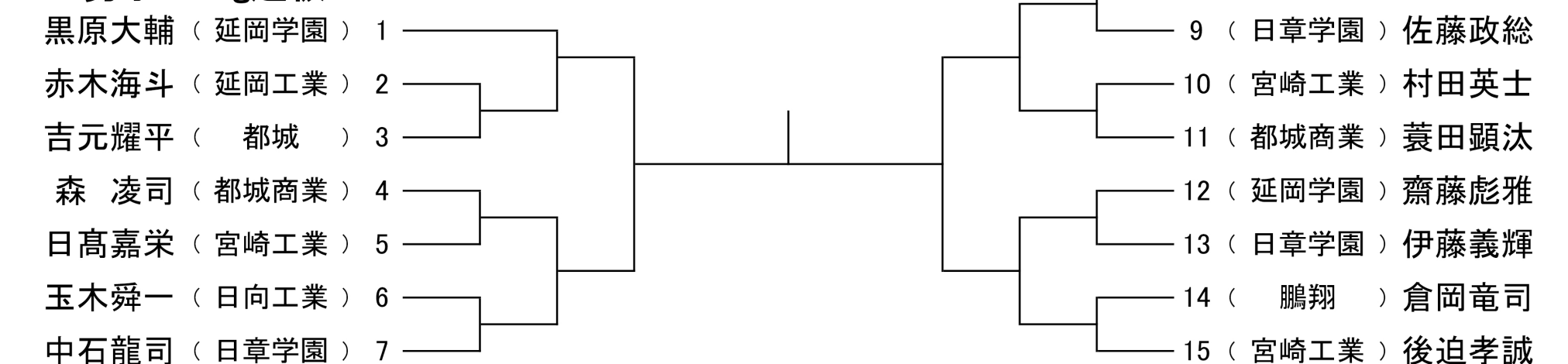

女子48kg級

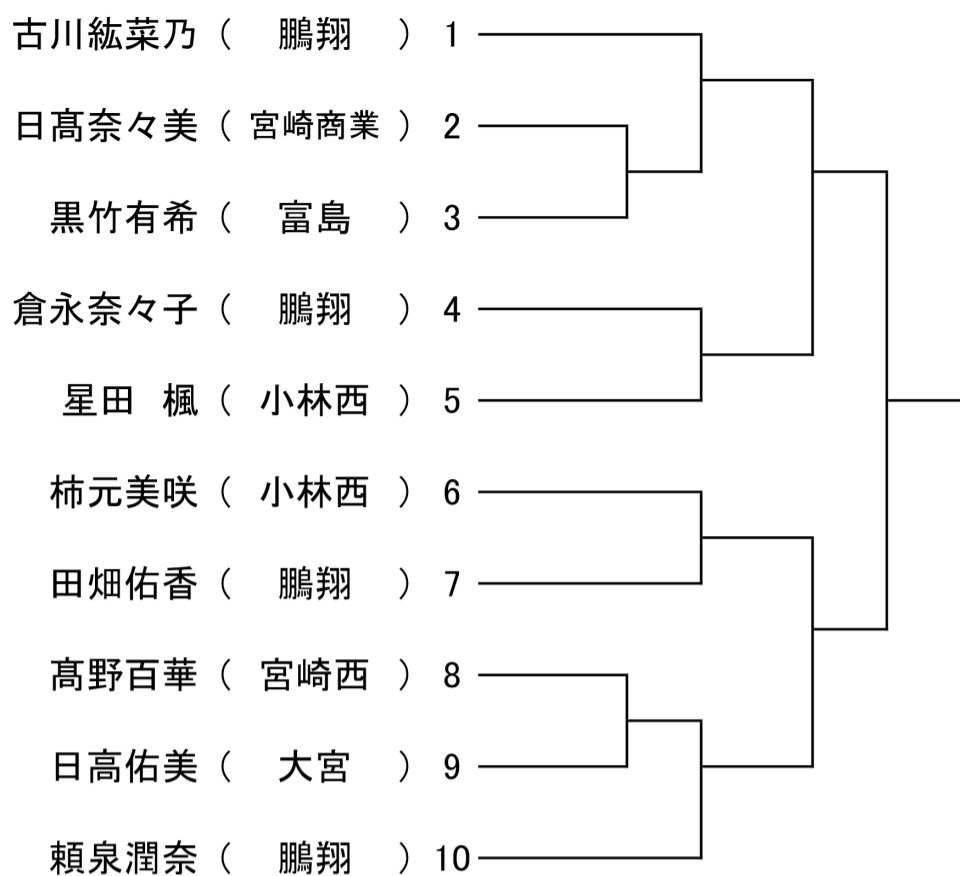

女子57kg級

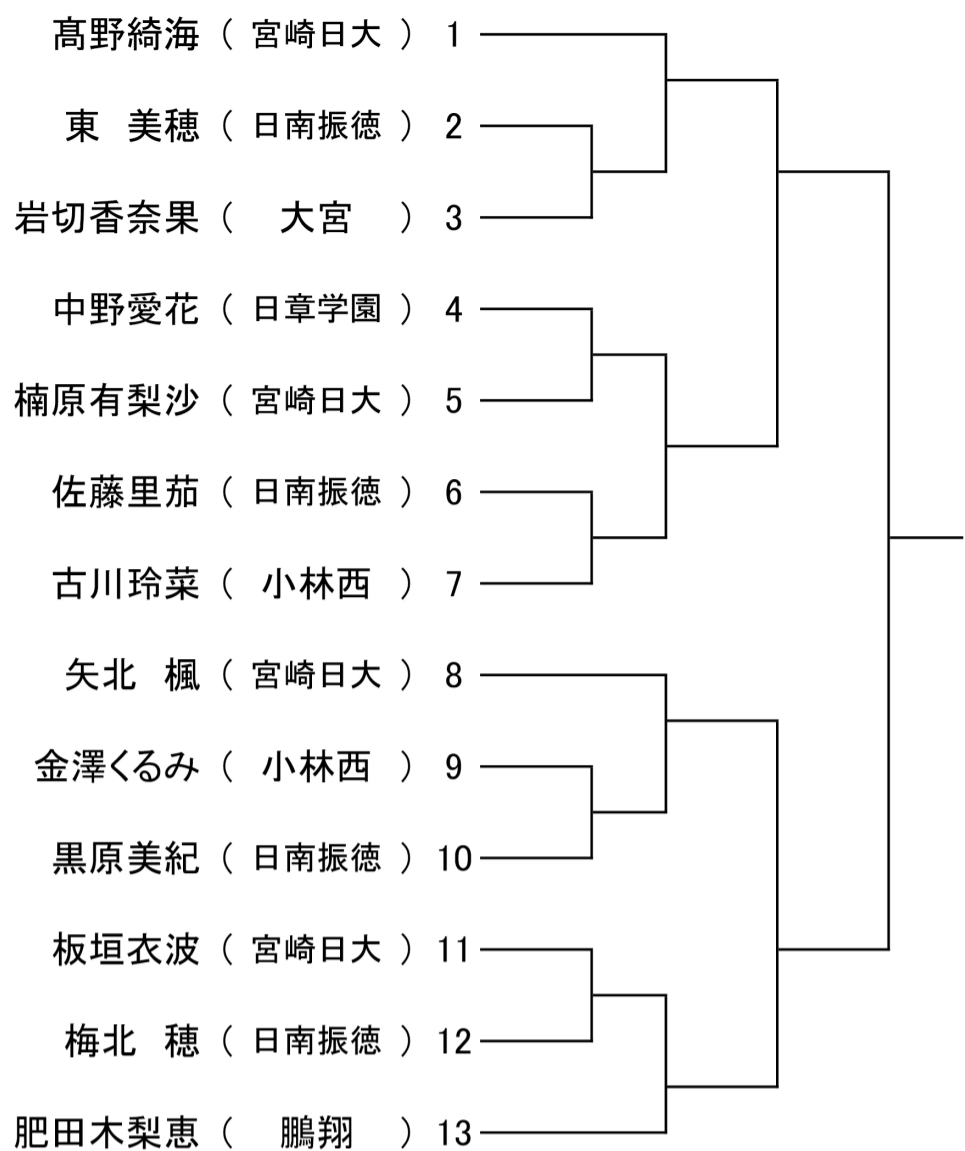

女子52kg級

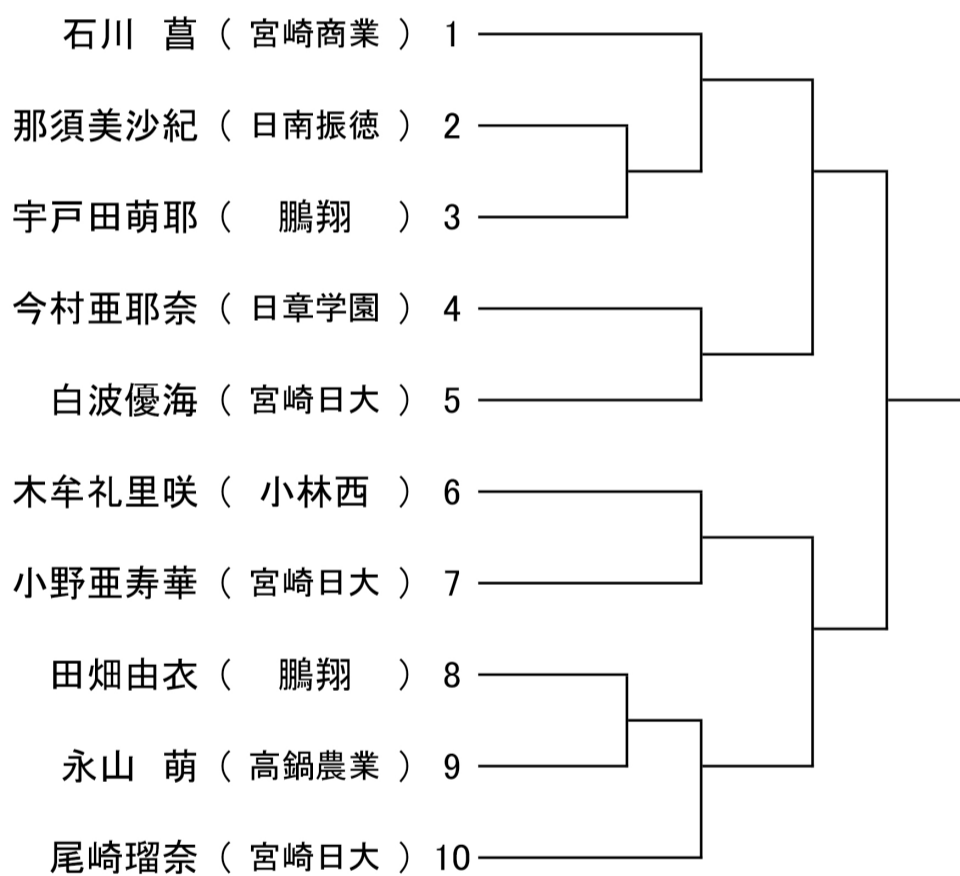

女子78kg級

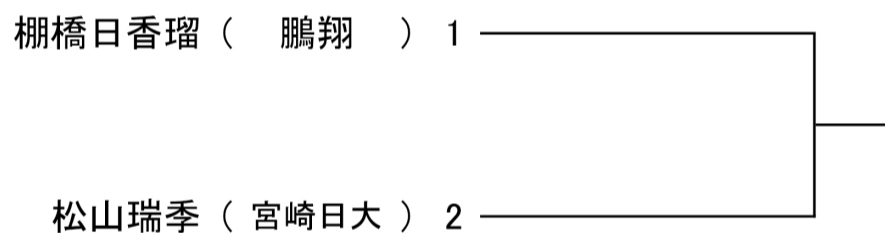

女子78超kg級

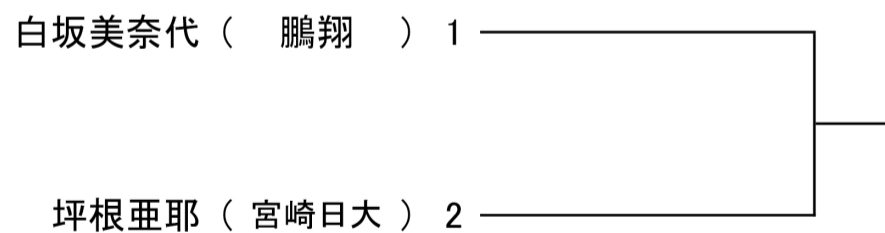

女子63kg級

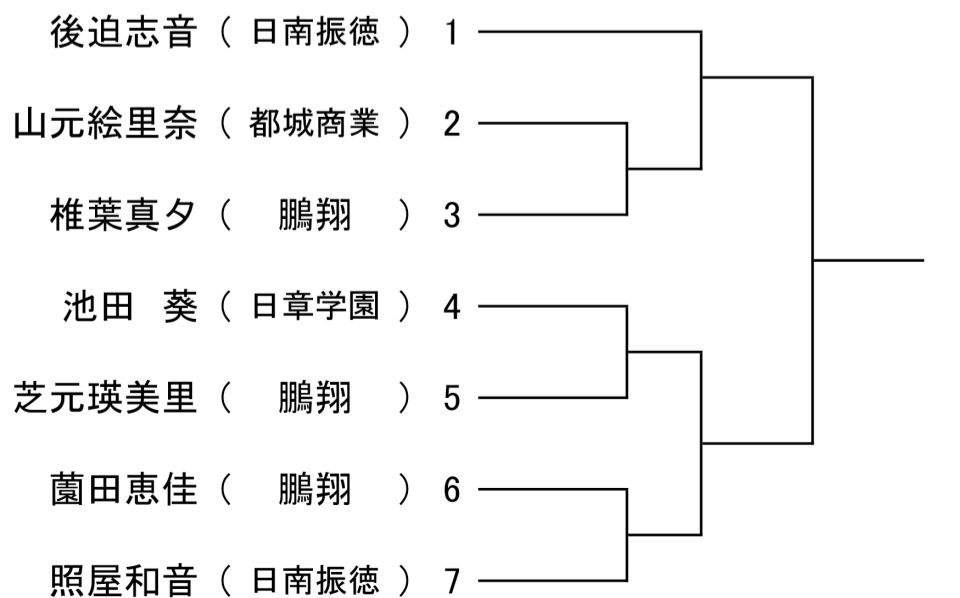

女子70kg級

