

平成26年度 第41回 宮崎県高等学校総合体育大会 第67回 ソフトテニス競技大会 《個人対抗の部》 5月24日(土)

コート 試合	第1コート	第2コート	第3コート	第4コート	第5コート	第6コート	第7コート	第8コート
第1試合	GD 1	GD 9	GD 16	GD 24	GD 32	GD 39	BD 1	BD 9
審判	(30・31)	(52・53)	(56・57)	(85・86)	(117・118)	(143・144)	(19・20)	(41・42)
第2試合	GD 2	GD 10	GD 17	GD 25	GD 33	GD 40	BD 2	BD 10
第3試合	GD 3	GD 11	GD 18	GD 26	GD 34	GD 41	BD 3	BD 11
第4試合	GD 4	GD 12	GD 19	GD 27	GD 35	GD 42	BD 4	BD 12
第5試合	GD 5	GD 13	GD 20	GD 28	GD 36	GD 43	BD 5	BD 13
第6試合	GD 6	GD 14	GD 21	GD 29	GD 37	GD 44	BD 6	BD 14
第7試合	GD 7	GD 15	GD 22	GD 30	GD 38	GD 45	BD 7	BD 15
第8試合	GD 8		GD 23	GD 31		GD 46	BD 8	BD 16

※第1試合目の審判は選手番号同士での相互審判になります。(1～6コート女子・7～16コート男子)

平成26年度 第41回 宮崎県高等学校総合体育大会 第67回 ソフトテニス競技大会 《個人対抗の部》 5月24日(土)

コート 試合	第9コート	第10コート	第11コート	第12コート	第13コート	第14コート	第15コート	第16コート
第1試合	BD 17	BD 25	BD 33	BD 41	BD 49	BD 57	BD 65	BD 73
審判	(61・62)	(84・83)	(102・103)	(123・124)	(145・146)	(165・166)	(186・187)	(206・207)
第2試合	BD 18	BD 26	BD 34	BD 42	BD 50	BD 58	BD 66	BD 74
第3試合	BD 19	BD 27	BD 35	BD 43	BD 51	BD 59	BD 67	BD 75
第4試合	BD 20	BD 28	BD 36	BD 44	BD 52	BD 60	BD 68	BD 76
第5試合	BD 21	BD 29	BD 37	BD 45	BD 53	BD 61	BD 69	BD 77
第6試合	BD 22	BD 30	BD 38	BD 46	BD 54	BD 62	BD 70	BD 78
第7試合	BD 23	BD 31	BD 39	BD 47	BD 55	BD 63	BD 71	BD 79
第8試合	BD 24	BD 32	BD 40	BD 48	BD 56	BD 64	BD 72	BD 80

※第1試合目の審判は選手番号同士での相互審判になります。(1～6コート女子・7～16コート男子)

平成26年度 第41回 宮崎県高等学校総合体育大会 第67回 ソフトテニス競技大会 《学校対抗の部》 5月25日(日)

試合 \ コート	第1コート	第2コート	第3コート	第4コート	第5コート	第6コート	第7コート	第8コート
第1試合	GT 1	GT 3	GT 5	GT 7	GT 9	GT 11	GT 13	GT 15
審判	審判については第2試合目の選手で行う(相互審判)2試合目は敗者審判							
第2試合	GT 2	GT 4	GT 6	GT 8	GT 10	GT 12	GT 14	GT 16

試合 \ コート	第9コート	第10コート	第11コート	第12コート	第13コート	第14コート	第15コート	第16コート
第1試合	BT 1	BT 3	BT 5	BT 7	BT 9	BT 11	BT 13	BT 15
審判	審判については第2試合目の選手で行う(相互審判)2試合目は敗者審判							
第2試合	BT 2	BT 4	BT 6	BT 8	BT 10	BT 12	BT 14	BT 16

平成26年度 第41回 宮崎県高等学校総合体育大会 第67回 ソフトテニス競技大会 《個人対抗の部》 5月25日(日)

試合 \ コート	第1コート	第2コート	第3コート	第4コート	第5コート	第6コート	第7コート	第8コート
第1試合	GD 47	GD 55	GD 63	GD 71	GD 79	GD 87	GD 95	GD 103
審判	審判については第4試合目の選手で行う(相互審判)							
第2試合	GD 48	GD 56	GD 64	GD 72	GD 80	GD 88	GD 96	GD 104
第3試合	GD 49	GD 57	GD 65	GD 73	GD 81	GD 89	GD 97	GD 105
第4試合	GD 50	GD 58	GD 66	GD 74	GD 82	GD 90	GD 98	GD 106
第5試合	GD 51	GD 59	GD 67	GD 75	GD 83	GD 91	GD 99	GD 107
第6試合	GD 52	GD 60	GD 68	GD 76	GD 84	GD 92	GD 100	GD 108
第7試合	GD 53	GD 61	GD 69	GD 77	GD 85	GD 93	GD 101	GD 109
第8試合	GD 54	GD 62	GD 70	GD 78	GD 86	GD 94	GD 102	GD 110

試合 \ コート	第9コート	第10コート	第11コート	第12コート	第13コート	第14コート	第15コート	第16コート
第1試合	BD 81	BD 89	BD 97	BD 105	BD 113	BD 121	BD 129	BD 137
審判	審判については第4試合目の選手で行う(相互審判)							
第2試合	BD 82	BD 90	BD 98	BD 106	BD 114	BD 122	BD 130	BD 138
第3試合	BD 83	BD 91	BD 99	BD 107	BD 115	BD 123	BD 131	BD 139
第4試合	BD 84	BD 92	BD 100	BD 108	BD 116	BD 124	BD 132	BD 140
第5試合	BD 85	BD 93	BD 101	BD 109	BD 117	BD 125	BD 133	BD 141
第6試合	BD 86	BD 94	BD 102	BD 110	BD 118	BD 126	BD 134	BD 142
第7試合	BD 87	BD 95	BD 103	BD 111	BD 119	BD 127	BD 135	BD 143
第8試合	BD 88	BD 96	BD 104	BD 112	BD 120	BD 128	BD 136	BD 144

平成26年度 第41回 宮崎県高等学校総合体育大会 第67回 ソフトテニス競技大会 《学校対抗の部》 5月26日(月)

コート 試合	第1コート	第2コート	第3コート	第4コート	第5コート	第6コート	第7コート	第8コート
第1試合	GT 17	GT 18	GT 19	GT 20	GT 21	GT 22	GT 23	GT 24
審判	隣のコートの対戦校が1名ずつ出して行う。第2試合目は敗者審判。							
第2試合	GT 25		GT 26		GT 27		GT 28	

コート 試合	第9コート	第10コート	第11コート	第12コート	第13コート	第14コート	第15コート	第16コート
第1試合	BT 17	BT 18	BT 19	BT 20	BT 21	BT 22	BT 23	BT 24
審判	隣のコートの対戦校が1名ずつ出して行う。第2試合目は敗者審判。							
第2試合	BT 25		BT 26		BT 27		BT 28	

平成26年度 第41回 宮崎県高等学校総合体育大会 第67回 ソフトテニス競技大会 《個人対抗の部》 5月26日(月)

コート 試合	第9コート	第10コート	第11コート	第12コート	第13コート	第14コート	第15コート	第16コート
第1試合	GD 111	GD 115	GD 119	GD 123	GD 127	GD 131	GD 135	GD 139
審判	審判については第4試合目の選手で行う(相互審判)							
第2試合	GD 112	GD 116	GD 120	GD 124	GD 128	GD 132	GD 136	GD 140
第3試合	GD 113	GD 117	GD 121	GD 125	GD 129	GD 133	GD 137	GD 141
第4試合	GD 114	GD 118	GD 122	GD 126	GD 130	GD 134	GD 138	GD 142
第5試合	GD 143	GD 145	GD 147	GD 149	GD 151	GD 153	GD 155	GD 157
第6試合	GD 144	GD 146	GD 148	GD 150	GD 152	GD 154	GD 156	GD 158

コート 試合	第9コート	第10コート	第11コート	第12コート	第13コート	第14コート	第15コート	第16コート
第1試合	BD 145	BD 149	BD 153	BD 157	BD 161	BD 165	BD 169	BD 173
審判	審判については第4試合目の選手で行う(相互審判)							
第2試合	BD 146	BD 150	BD 154	BD 158	BD 162	BD 166	BD 170	BD 174
第3試合	BD 147	BD 151	BD 155	BD 159	BD 163	BD 167	BD 171	BD 175
第4試合	BD 148	BD 152	BD 156	BD 160	BD 164	BD 168	BD 172	BD 176
第5試合	BD 177	BD 179	BD 181	BD 183	BD 185	BD 187	BD 189	BD 191
第6試合	BD 178	BD 180	BD 182	BD 184	BD 186	BD 188	BD 190	BD 192

平成26年度 第41回 宮崎県高等学校総合体育大会 第67回 ソフトテニス競技大会 《個人対抗の部》 5月27日(火)

コート 試合	第1コート	第2コート	第3コート	第4コート	第5コート	第6コート	第7コート	第8コート
第1試合		GD 1-2		GD 5-6		GD 9-10		GD 13-14
審判	審判についてはリーグの残りの選手で行う(相互審判)							
第2試合		GD 3-4		GD 7-8		GD 11-12		GD 15-16
第3試合		GD 1-3		GD 5-7		GD 9-11		GD 13-15
第4試合		GD 2-4		GD 6-8		GD 10-12		GD 14-15
第5試合		GD 2-3		GD 6-7		GD 10-11		GD 14-15
第6試合		GD 1-4		GD 5-8		GD 9-12		GD 13-16
第7試合		GD 準決		GD 準決		GD 順位決		GD 順位決
第8試合		GD 決勝						

平成26年度 第41回 宮崎県高等学校総合体育大会 第67回 ソフトテニス競技大会 《個人対抗の部》 5月27日(火)

コート 試合	第9コート	第10コート	第11コート	第12コート	第13コート	第14コート	第15コート	第16コート
第1試合		BD 1-2		BD 5-6		BD 9-10		BD 13-14
審判	審判についてはリーグの残りの選手で行う(相互審判)							
第2試合		BD 3-4		BD 7-8		BD 11-12		BD 15-16
第3試合		BD 1-3		GD 5-7		GD 9-11		GD 13-15
第4試合		BD 2-4		GD 6-8		GD 10-12		GD 14-15
第5試合		BD 2-3		GD 6-7		GD 10-11		GD 14-15
第6試合		BD 1-4		GD 5-8		GD 9-12		GD 13-16
第7試合		BD 準決		GD 準決		GD 順位決		GD 順位決
第8試合		BD 決勝						

平成26年度 第41回 宮崎県高等学校総合体育大会 第67回 ソフトテニス競技大会 《個人対抗の部》 5月28日(水)

コート 試合	第1コート	第2コート	第3コート	第4コート	第5コート	第6コート	第7コート	第8コート
第1試合		GT 1-2		GT 3-4				
審判	審判については補助員で行う。							
第2試合		GT 1-3		GT 2-4				
第3試合		GT 1-4		GT 2-3				

コート 試合	第9コート	第10コート	第11コート	第12コート	第13コート	第14コート	第15コート	第16コート
第1試合		BT 1-2		BT 3-4				
審判	審判については補助員で行う。							
第2試合		BT 1-3		BT 2-4				
第3試合		BT 1-4		BT 2-3				

2014年度 高校総体 団体:男子学校対抗の部 :ソフトテニス

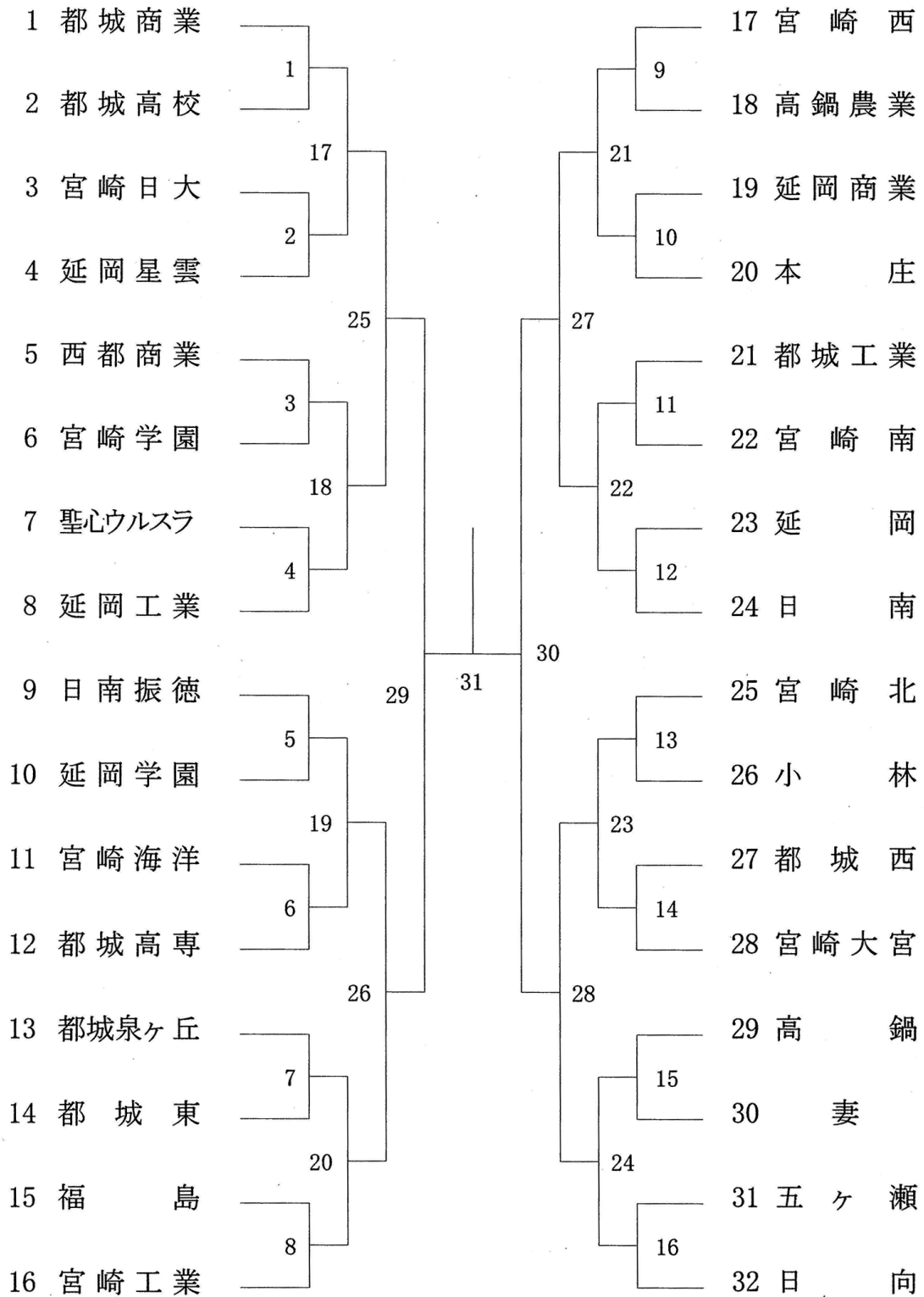

2014年度 高校総体 団体:女子学校対抗の部 :ソフトテニス

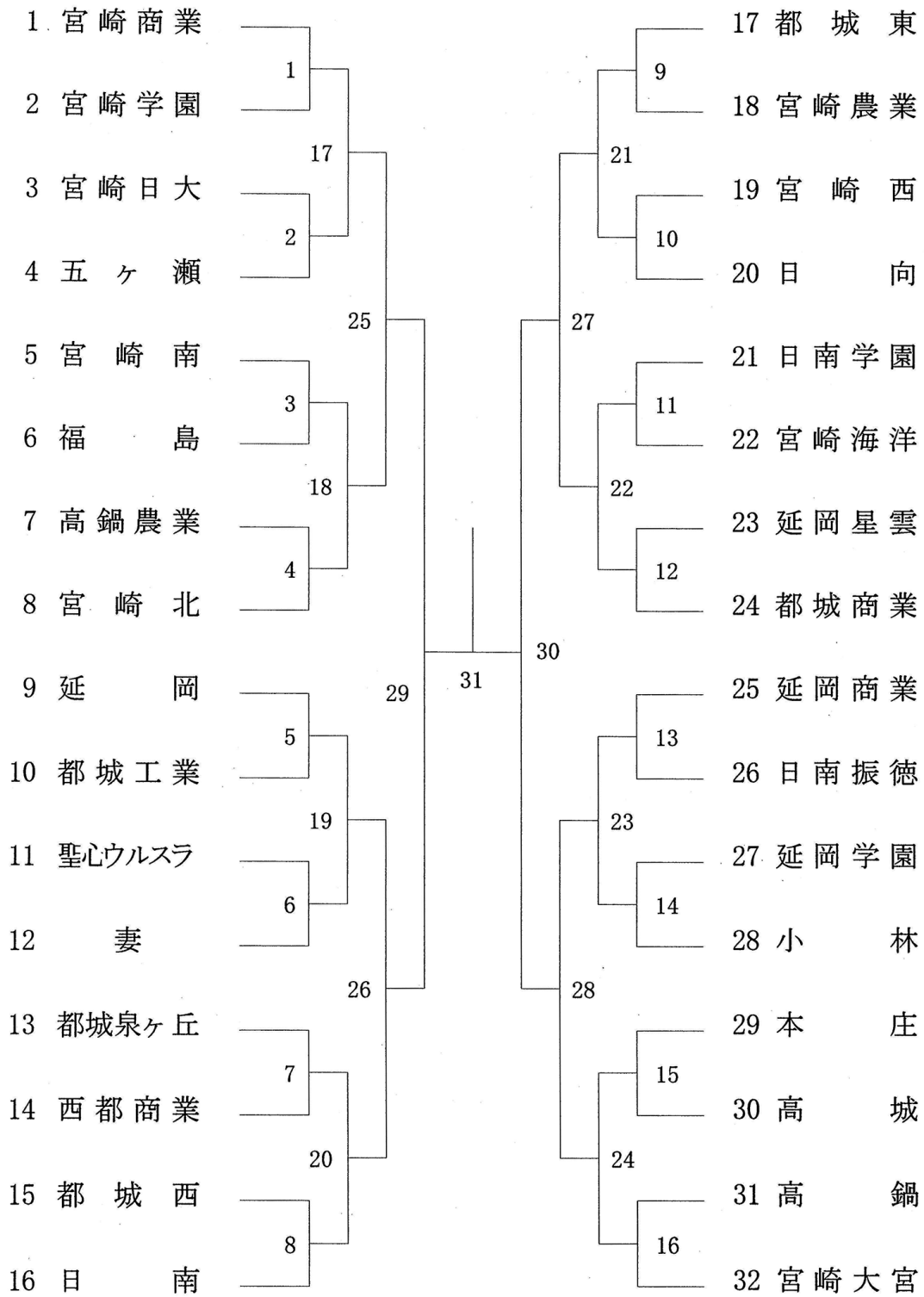

学校対抗戦 決勝リーグ

平成26年 5月28日(水)
宮崎市生目の杜総合運動公園

学校対抗戦 決勝リーグ (男子)

					勝点	順位
1						
2						
3						
4						

優勝： 高等学校
準優勝： 高等学校
第3位： 高等学校
高等学校

学校対抗戦 決勝リーグ (女子)

					勝点	順位
1						
2						
3						
4						

優勝： 高等学校
準優勝： 高等学校
第3位： 高等学校
高等学校

2014年度 高校総体 男子個人対抗戦

第1ブロック

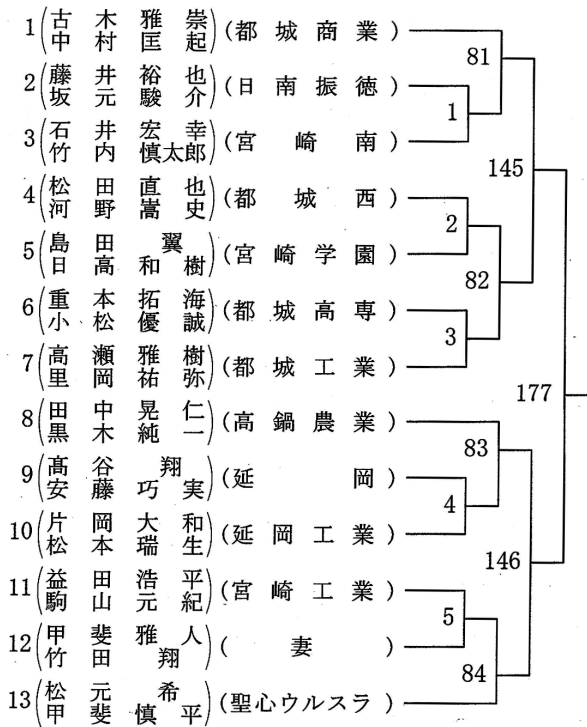

第2ブロック

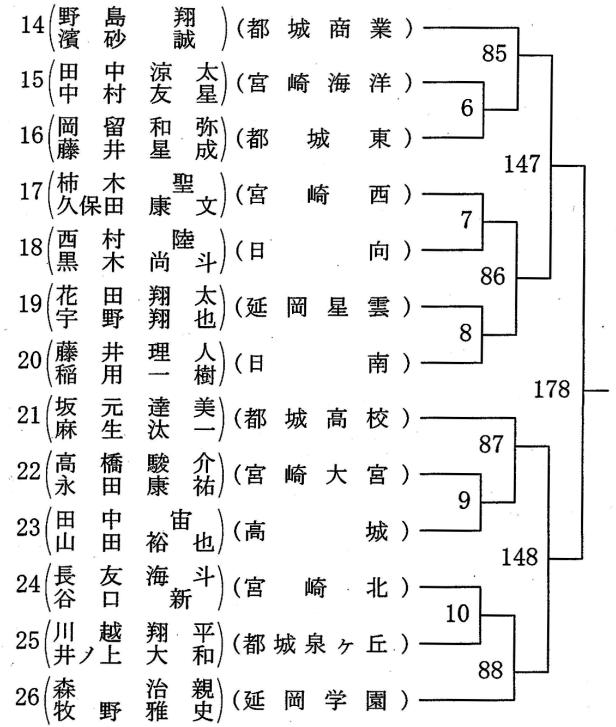

第3ブロック

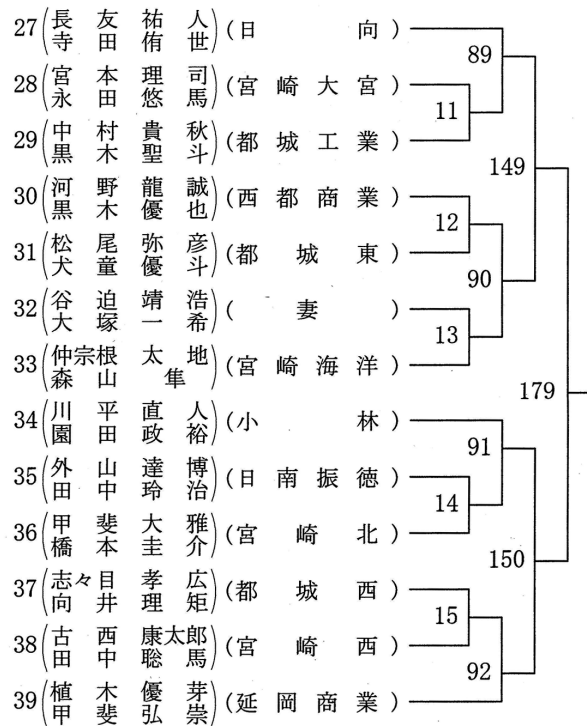

第4ブロック

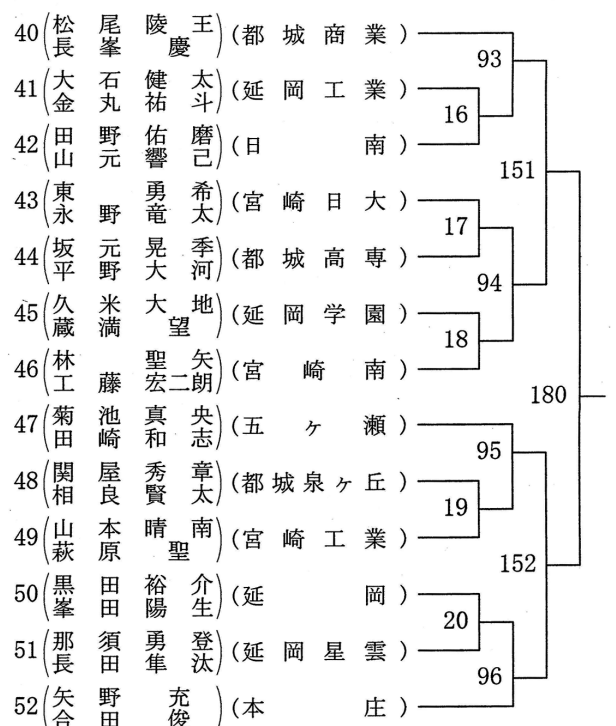

第 5 ブロック

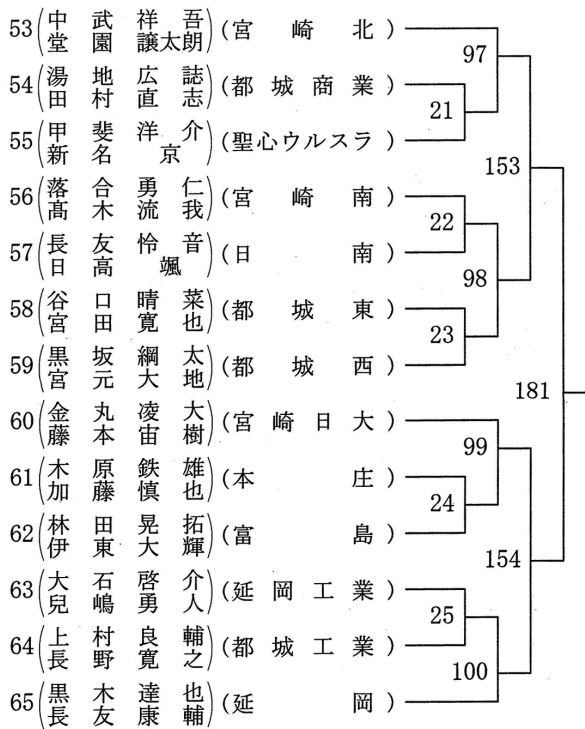

第 6 ブロック

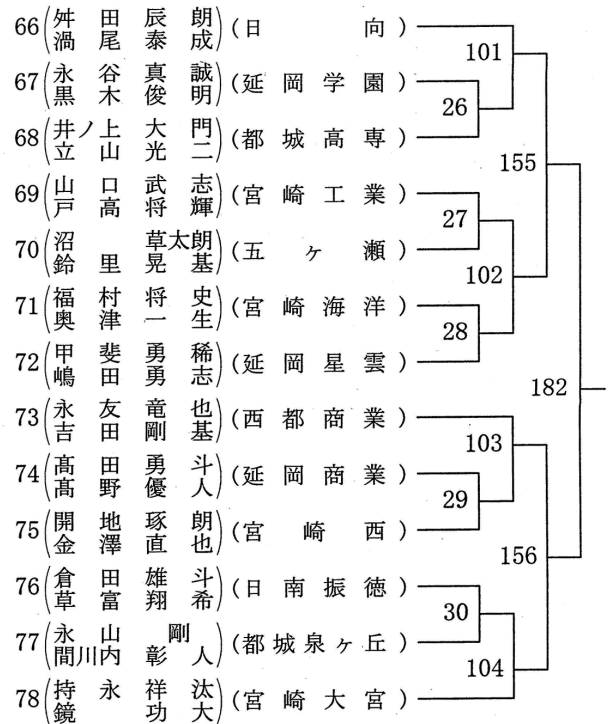

第 7 ブロック

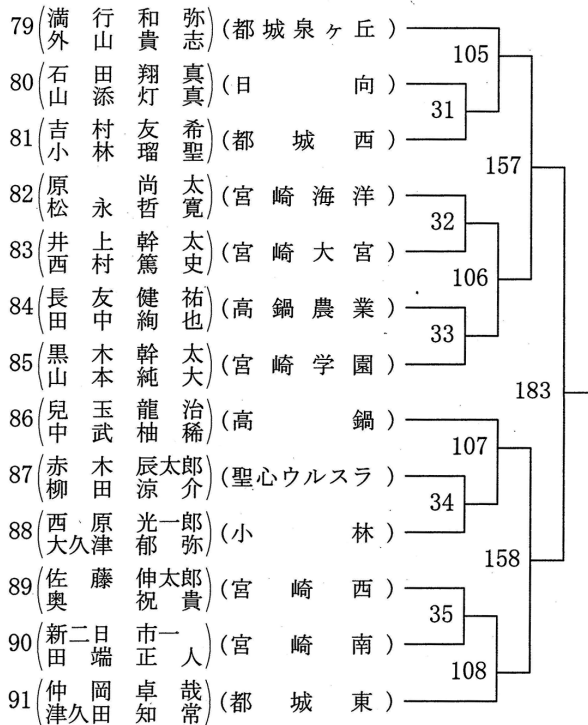

第 8 ブロック

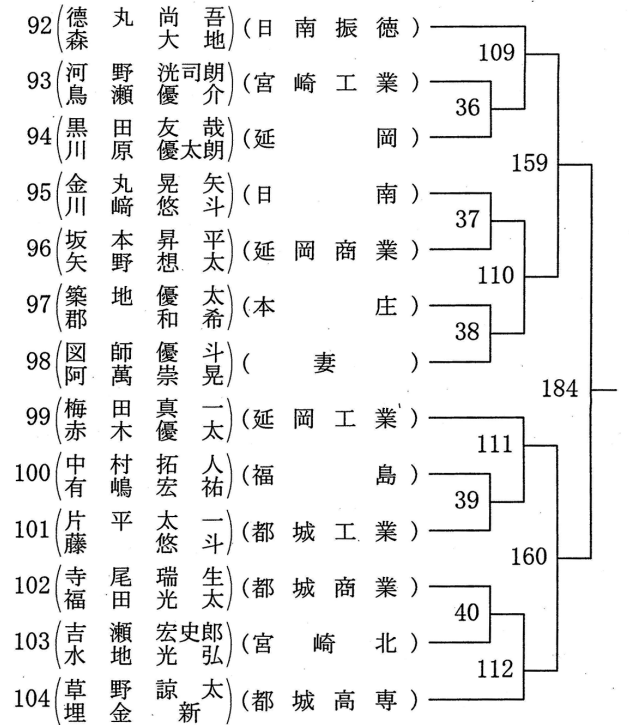

第 9 ブロック

105	清甲	水斐	雅恭	也吉	(都城商業)	113	161
106	黒曾	木根	裕卓	太真	(宮崎北)	41	
107	小岩	塙佐	希英	望和	(都城東)		
108	上有	野村	溪祐	水斗	(都城泉ヶ丘)	42	
109	興井	梶上	涼桐	哉季	(延岡工業)	114	
110	甲八	斐代	寛公	人平	(宮崎工業)	43	
111	夏玉	田木	幸涉	尚真	(延岡商業)		
112	土濱	持砂	勇卓	二義	(妻)	115	
113	田松	爪本	智光	也生	(小林)	44	
114	水菊	野池	滉圭	昭輔	(高鍋)		
115	寺平	原	昂寛	紀央	(日向)	45	
116	池田	上中	将優	史太	(本庄)	116	
117	山林	山下	太隆	一星	(宮崎海洋)		

第 10 ブロック

118	井岡	手本	悠希	馬	(日南振徳)	117	163
119	緒那	方須	佑友	太晴	(延岡)	46	
120	乘田	峰中	智武	昭	(都城高専)		
121	鮫竹	島内	弘練	毅音	(都城工業)	47	
122	徳四	永本	都汰	夢志	(都城西)	118	
123	水佐	脇竹	泰俊	吉	(延岡学園)	48	
124	河蒲	野原	雄嘉	介久	(宮崎大宮)		
125	河杉	野村	航嘉	平碩	(宮崎学園)	119	
126	前本	田部	千涉	尋	(高鍋農業)	49	
127	矢葉	野丸	壮和	真生	(宮崎南)		
128	鬼川	下越	桂淳	輔平	(日南)	50	
129	鬼ヶ	原尾	涼魁	太晟	(宮崎日大)	120	
130	有内	川村	雄祐	汰也	(宮崎西)		

第 11 ブロック

131	末山	永内	伍淳	希	(宮崎北)	121	165
132	渡渡	邊邊	公大	貴貴	(宮崎南)	51	
133	小橋	野本	啓道	太勇	(宮崎大宮)		
134	吉馬	寄渡	智大	広志	(都城高専)	52	
135	原坂	之上	勇歩	飛夢	(都城商業)	122	
136	甲竹	斐内	大直	地哉	(都城高校)	53	
137	成川	枝内	雄明	大斗	(都城東)		
138	川柏	崎田	優汰	太玖	(日向)	123	
139	川米	崎良	和慎	浩	(西都商業)	54	
140	板野	衛田	清郁	了人	(日南)		
141	日坂	高元	祐弥	裕	(宮崎海洋)	55	
142	井渡	上邊	晃勇	希朝	(日南振徳)	124	
143	長富	友山	悠拓	亮哉	(延岡星雲)		

第 12 ブロック

144	鳴甲	石斐	祐晶	樹也	(延岡学園)	125	167
145	入有	口福	託大	己輔	(都城工業)	56	
146	井前	上田	凌春	輔斗	(小林)		
147	未矢	吉長	竜達	輔	(延岡)	57	
148	富大	森串	紳蓮	太郎	(宮崎日大)	126	
149	秋鏡	山園	尚和	輝博	(宮崎西)	58	
150	黒峯	木田	敬弘	朗継	(聖心ウルスラ)		
151	宮越	野智	行雄	雲大	(宮崎工業)	127	
152	遠山	矢下	将起	太郎	(都城泉ヶ丘)	59	
153	玉日	利高	信大	弥智	(本庄)		
154	池甲	田斐	晃祐	人喜	(延岡工業)	60	
155	増稲	永尾	歩神	夢也	(宮崎学園)	128	
156	吉櫻	元田	悠拓	真弥	(都城西)		

第 13 ブロック

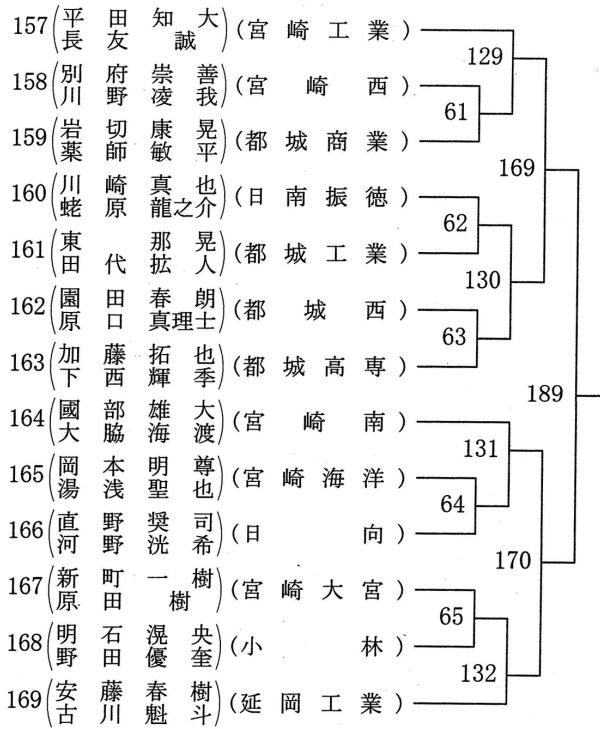

第 14 ブロック

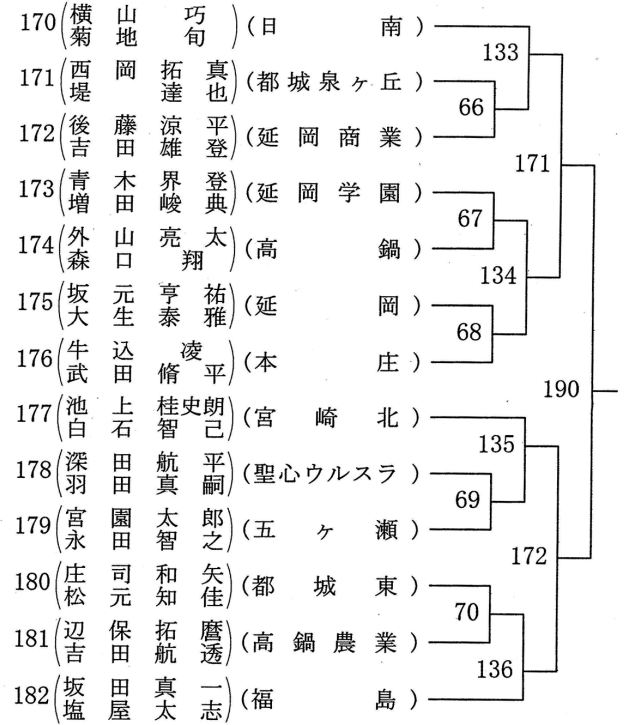

個人対抗戦 2次リーグ・順位決定・決勝トーナメント

平成26年 5月27日(火)
宮崎市生目の杜総合運動公園

個人対抗戦 2次リーグ (男子)

A パート	1	2	3	4	勝 点	順 位
1						
2						
3						
4						

B パート	9	10	11	12	勝 点	順 位
5						
6						
7						
8						

C パート	5	6	7	8	勝 点	順 位
9						
10						
11						
12						

D パート	13	14	15	16	勝 点	順 位
13						
14						
15						
16						

決勝トーナメント (1～4位)

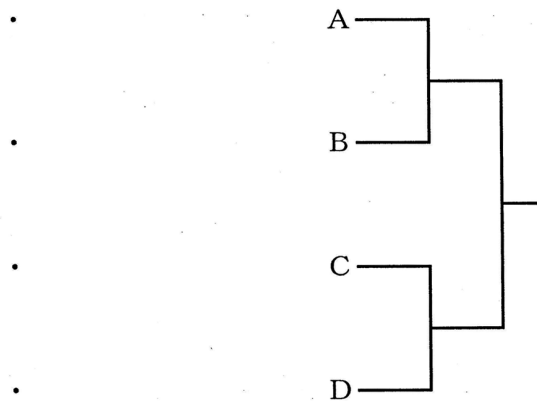

優勝: .
準優勝: .

順位決定トーナメント (5、6位)

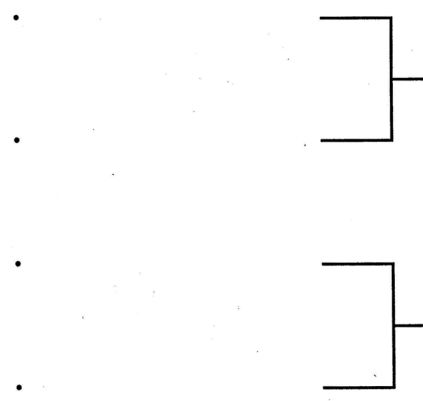

第3位: .
第3位: .

2014年度 高校総体 女子個人対抗戦

第1ブロック

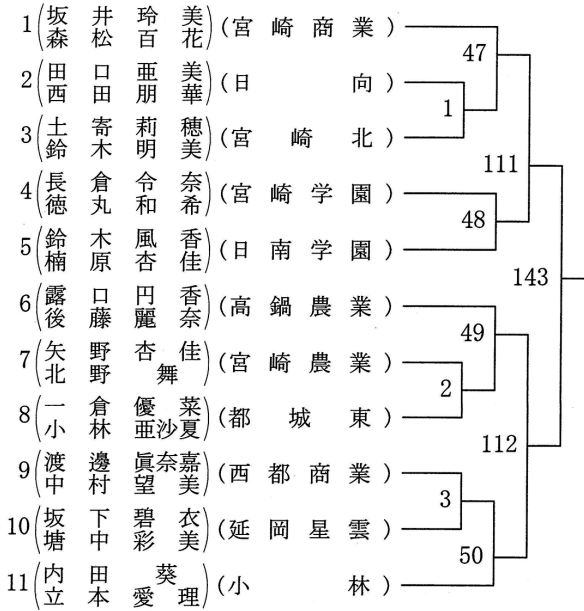

第2ブロック

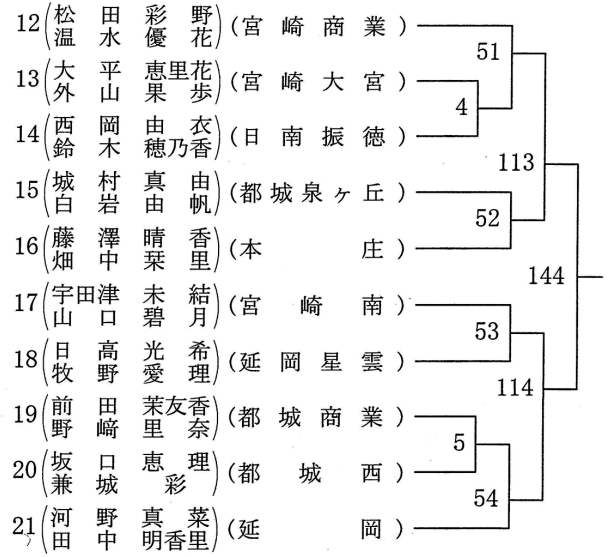

第3ブロック

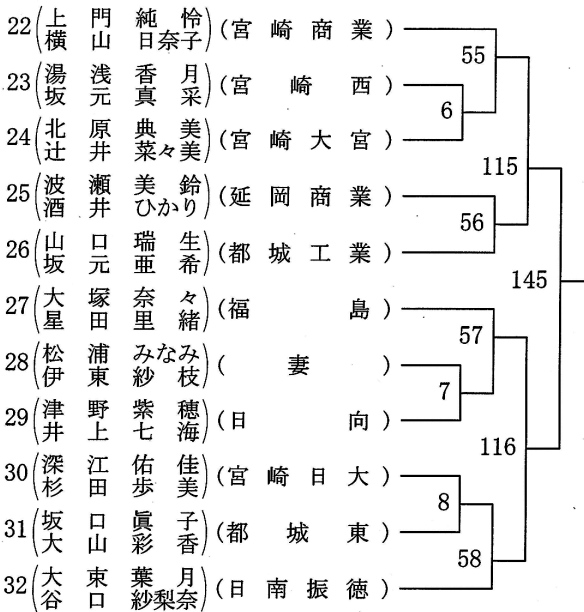

第4ブロック

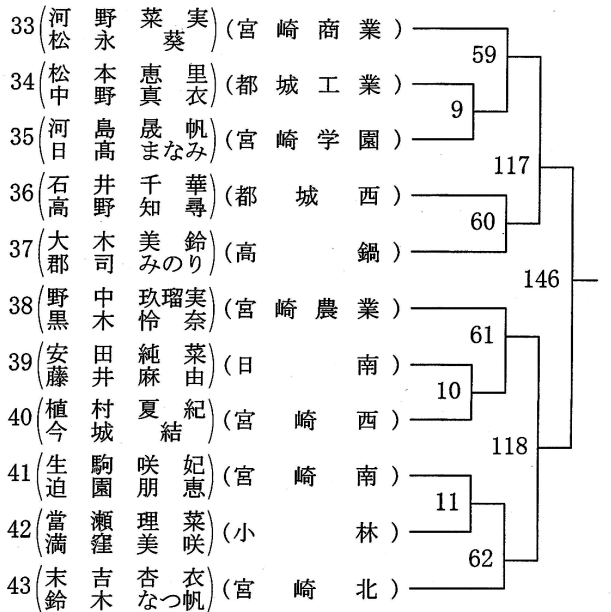

第 5 ブロック

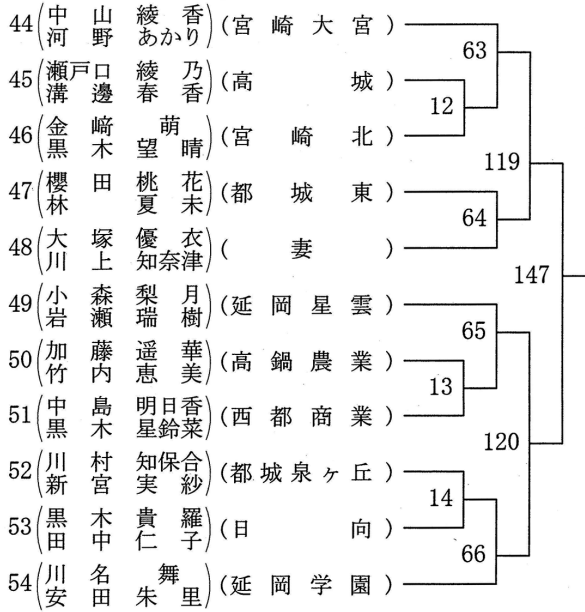

第 6 ブロック

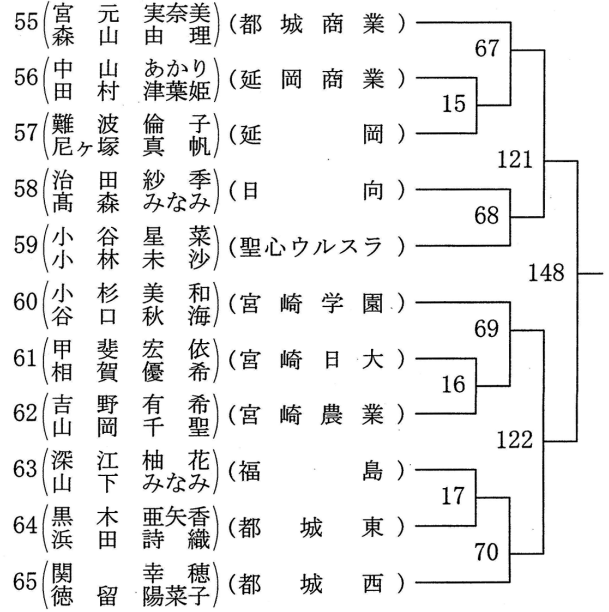

第 7 ブロック

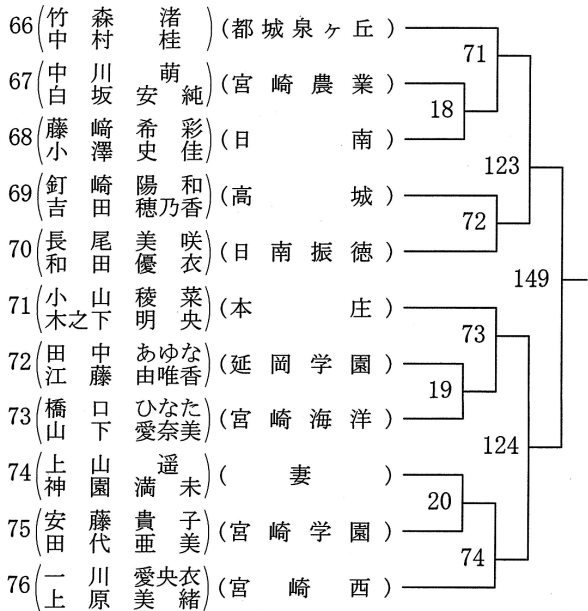

第 8 ブロック

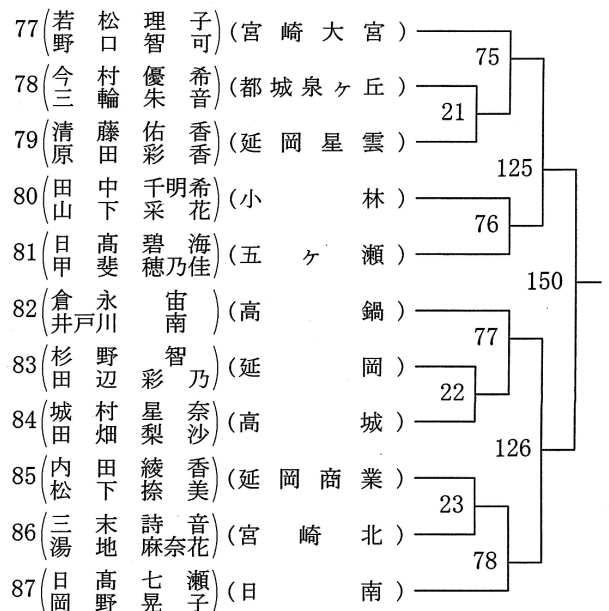

第 9 ブロック

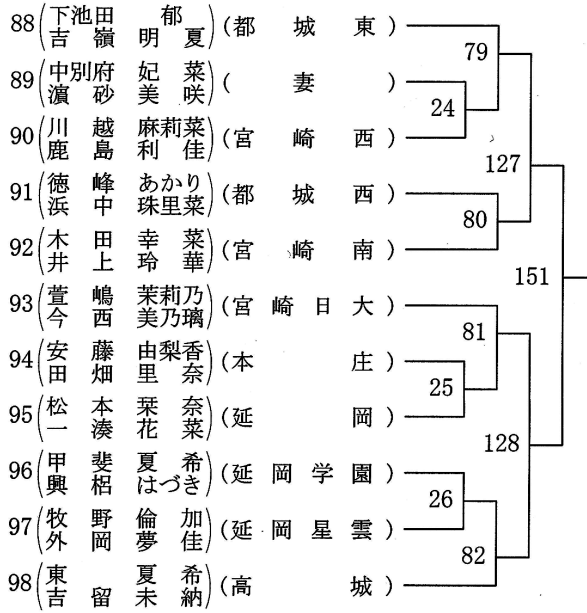

第 10 ブロック

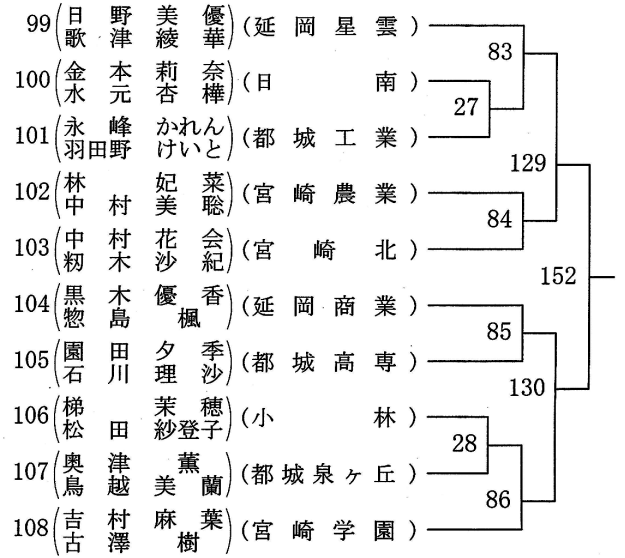

第 11 ブロック

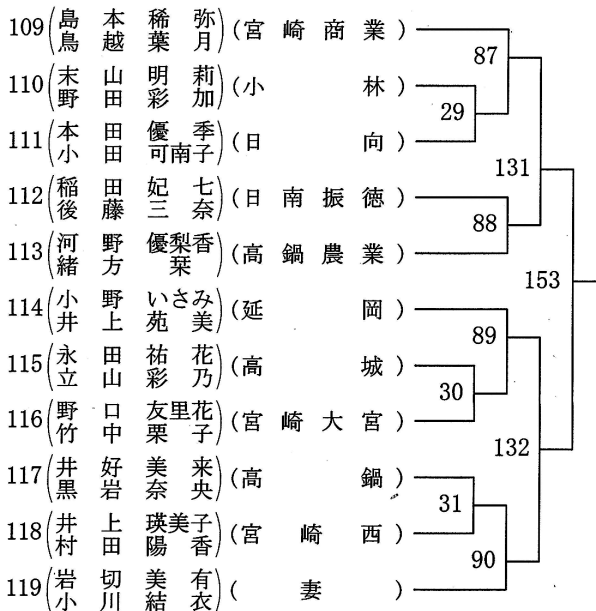

第 12 ブロック

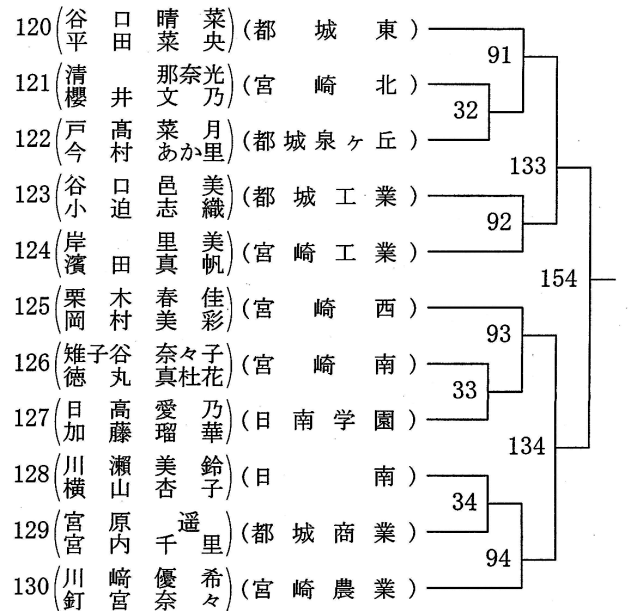

第 13 ブロック

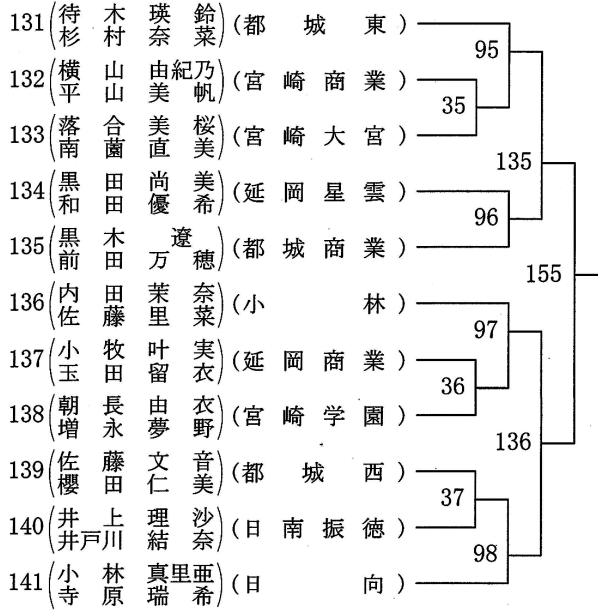

第 14 ブロック

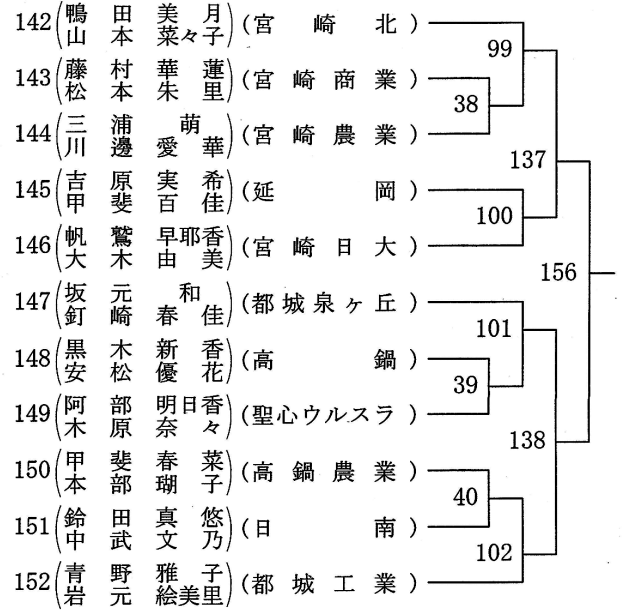

第 15 ブロック

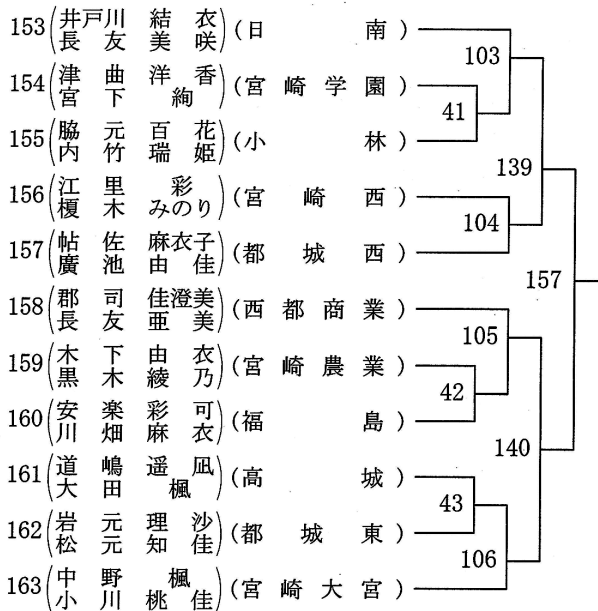

第 16 ブロック

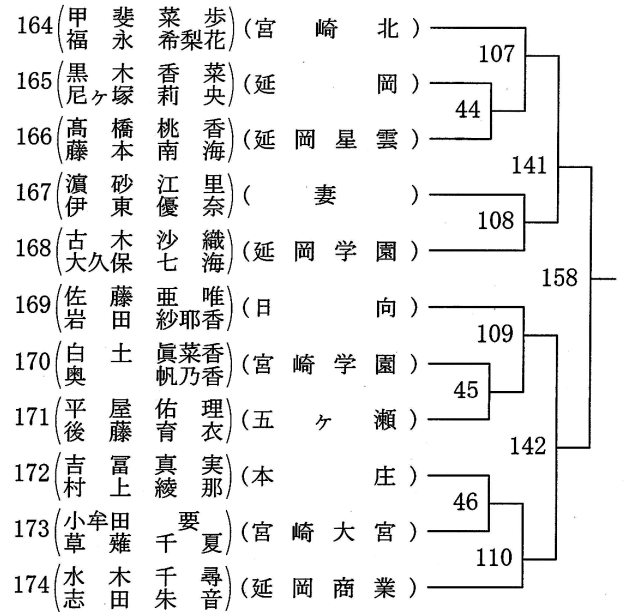

個人対抗戦 2次リーグ・順位決定・決勝トーナメント

平成26年 5月27日(火)
宮崎市生目の杜総合運動公園

個人対抗戦 2次リーグ (女子)

A パート	1	2	3	4	勝 点	順 位
1						
2						
3						
4						

B パート	9	10	11	12	勝 点	順 位
5						
6						
7						
8						

C パート	5	6	7	8	勝 点	順 位
9						
10						
11						
12						

D パート	13	14	15	16	勝 点	順 位
13						
14						
15						
16						

決勝トーナメント (1～4位)

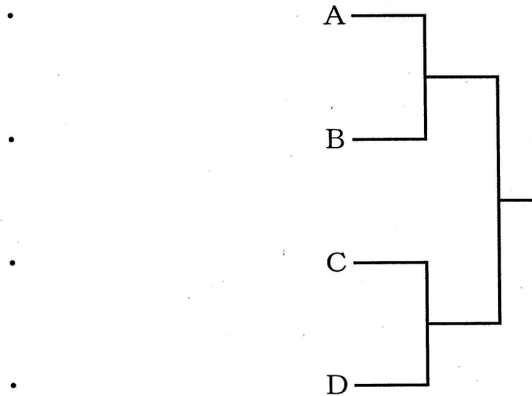

優勝: .
準優勝: .

順位決定トーナメント (5、6位)

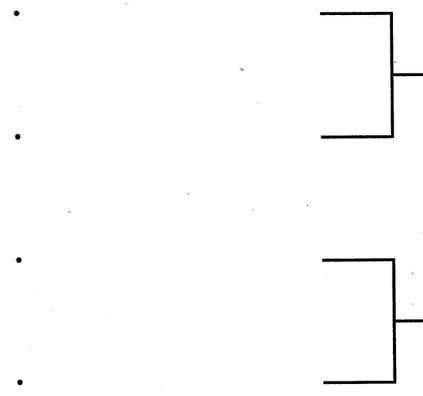

第3位: .
第3位: .